

AUTOMATIC DROP  
DOWN SEAL

2023  
EDITION

---

# AUTOMATIC DROP DOWN SEAL FOR GLASS DOORS



# INDEX

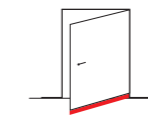

## HINGED DOORS

GLASS 20	CE1540GA2	p.08
GLASS	CE1340GLA	p.10
GLASS ACOUSTIC	CE1530GAC	p.11
GLASS CHRONO	CE1340GCH	p.13
GLASS BOTTOM	CE1033GBT CE1233GBT CE1273GBT	p.14
GLASS BOTTOM UNIVERSAL	CE8135GBU	p.15
GLASS BOTTOM UNIVERSAL 20	CE8135BU2	p.16
GLASS BRUSH	CE0828GBR	p.17
GLASS LIP	CE3000LIP	p.20

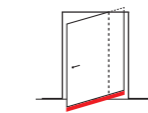

## PIVOT DOORS

GLASS PIVOT	CE0828PVT	p.24
HORIZONTAL LOCKER BRUSH	CE0830HLB	p.25
GLASS FRAME	CE0819GFR CE1021GFR CE1221GFR	p.26
GLASS TO GLASS	CE1018GTG CE1218GTG	p.27

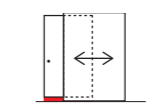

## SLIDING DOORS

GLASS BOTTOM SLIDE	CE1033GBS CE1233GBS CE1273GBS	p.30
GLASS FRAMED SLIDE	CE1328MNP	p.31
GLASS LIP SLIDE	CE3000LIS	p.34
GLASS BUMPER	CEACCSTD00038	p.35



Costruzioni Chiusure Ermetiche srl



Italian based company



8.500 sqm



40 years of activity



> 60% of export



> 10 international patents



250 Kw of solar panels



Management System  
ISO 9001:2015  
ISO 14001:2015  
ISO 45001:2018  
www.tuv.com  
ID 9105070522



Certified management system

# GLASS

## AUTOMATIC DOOR BOTTOMS AND ACCESSORIES FOR GLASS DOORS

**EN** Complete line of automatic door bottoms and elegant peripheral/meeting seals, dedicated to glass doors and walls. Essential to close the gaps under and around swing or sliding glass doors and walls and block air, dust, insects and noise.

**IT** Linea dedicata alle porte in vetro, composta da guarnizioni automatiche sottoporta ed eleganti profili perimetrali, che chiudono le fessure attorno a porte e pareti in vetro, bloccando aria, polvere, insetti e rumore.

**DE** Linie für Glastüren mit automatischen Unterblattdichtungen und eleganten Randprofilen, die Spalten rund um Glastüren und -wände abschließen und so Luft, Staub, Insekten und Lärm draußen lassen.

**FR** Ligne dédiée aux portes en verre, composée de plinthes automatiques et d'élegants profils périmétrique qui combrent les espaces autour des portes et parois en verre, bloquant l'air, la poussière, les insectes et les bruits.

**ES** Línea dedicada a las puertas de cristal, formada por juntas automáticas de debajo de la puerta y elegantes perfiles perimetrales que cierran los intersticios alrededor de las puertas y paredes de cristal de manera que no pueda entrar el aire, el polvo, insectos y el ruido.

**RU** Эта линия продукции специально предназначена для стеклянных дверей и состоит из автоматически выпадающих уплотнителей и элегантных профилей по периметру, закрывающих щели вокруг стеклянных дверей и перегородок, не пропускающая воздух, пыль, насекомых и шум.

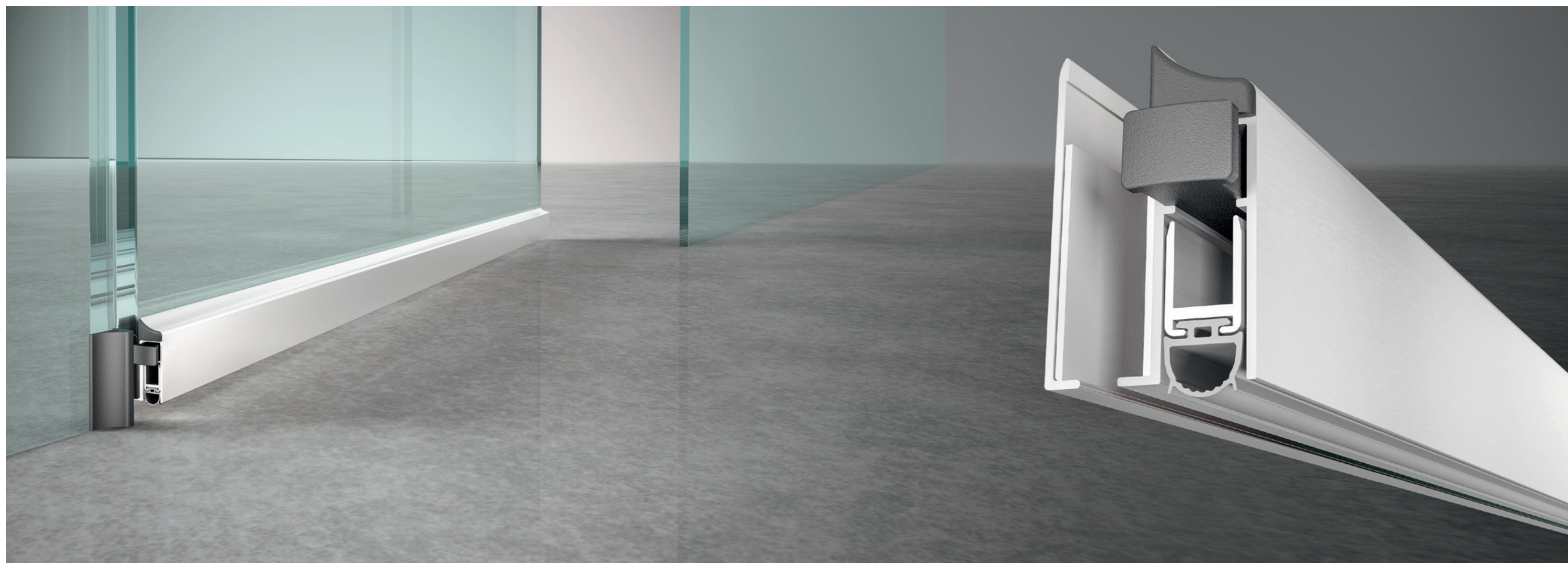

# HINGED DOORS

## AUTOMATIC DOOR BOTTOMS AND ACCESSORIES FOR HINGED DOORS

**EN** CCE offers a wide range of products to fill the gaps below and around hinged glass doors. These models are easy to fix thanks to high-sealing double-sided tapes.

**IT** Sulle porte in vetro fissate con cerniera è possibile utilizzare diversi elementi per chiudere le fessure sotto ed attorno all'anta della porta. L'installazione è semplice e veloce grazie ai biadesivi ad alta tenuta utilizzati.

**DE** An mit Scharnieren befestigten Glastüren können zum Abschließen der Spalten unter und rund um den Türflügel verschiedene Elemente zum Einsatz kommen. Dank der starken, doppelseitigen Klebstreifen geht das Anbringen einfach und schnell.

**FR** Sur les portes en verre installées sur charnières, il est possible d'utiliser différents éléments pour clore les espaces sous et autour de la porte en verre. L'installation est simple et rapide grâce aux bi-adhésifs à haute tenue.

**ES** En las puertas de cristal fijadas con bisagras, es posible utilizar diferentes elementos para cerrar los intersticios debajo y alrededor de la hoja de la puerta. Se instalan rápida y fácilmente gracias al empleo de cinta adhesiva de doble cara de alta resistencia.

**RU** Со стеклянными дверьми на шарнирах можно использовать различные элементы для заделки щелей под и вокруг полотна двери. Благодаря использованию высокопрочной двусторонней липкой ленты их установка выполняется просто и быстро.



**1**  
GLASS 20  
/  
GLASS  
/  
GLASS  
ACOUSTIC

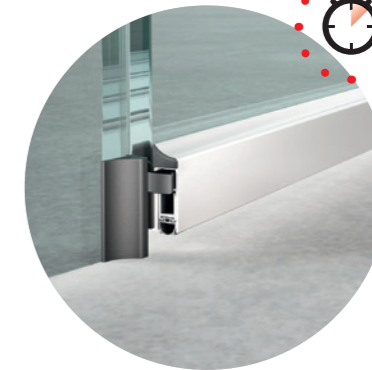

**2**  
GLASS  
CHRONO



**3**  
GLASS  
BOTTOM



**4**  
GLASS  
BOTTOM  
UNIVERSAL  
/  
GLASS  
BOTTOM  
UNIVERSAL  
20

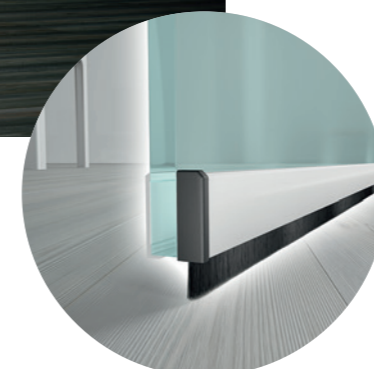

**5**  
GLASS  
BRUSH

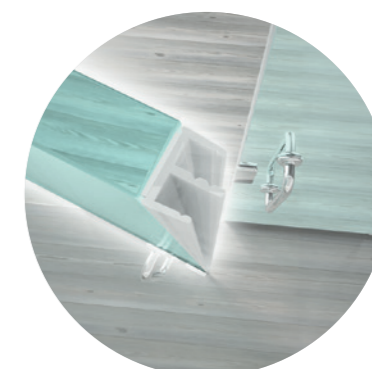

**6**  
GLASS LIP

# GLASS 20

cod. CE1540GA2

boxes of: 25 pieces

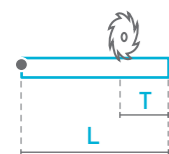

Lengths	330	430	≥530
Trimming	50	90	125

**EN** The new entry to meet a frequently asked requirement: covering a large gap under the door panel. With a 20 mm drop, this model is available with two different gasket and introduce a new cover shape in our range.

## colours

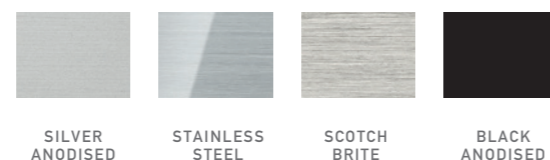

## application



## plunger type

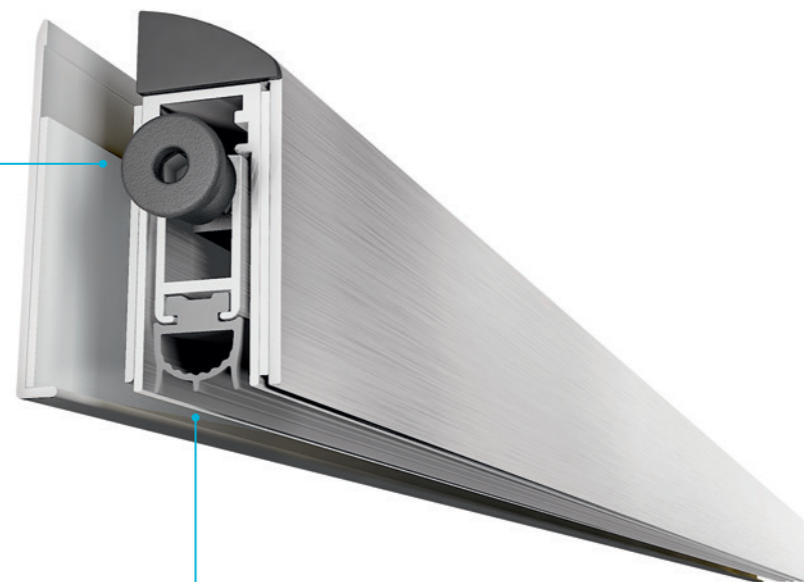
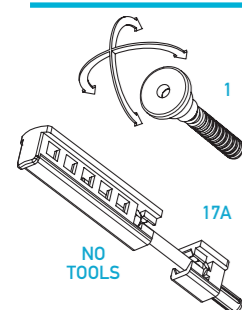

## size 15,5x39 mm

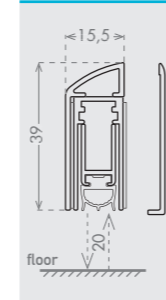

## size 15,5x39 mm

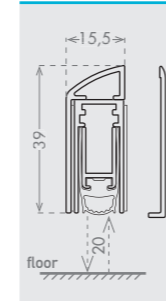

## seals

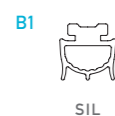
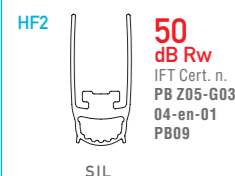

## fixing type

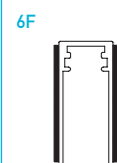

## closing plug included



## activation plate included

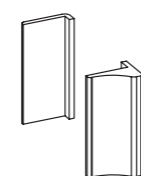

**KIT RINVIO GLASS**  
cod. KITRINVIOGLASS

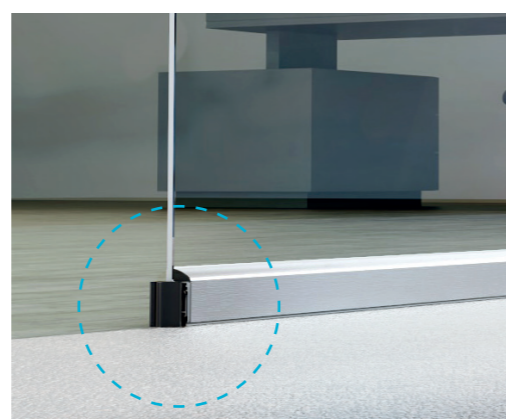

**IT** La new entry per soddisfare una richiesta frequente: coprire un'ampia fessura sotto il pannello della porta. Con una corsa di 20 mm, questo modello è disponibile con due diverse guarnizioni e introduce una nuova forma di cover nella nostra gamma.

**DE** Der neue Einstieg für eine häufig gestellte Anforderung: die Abdeckung eines großen Spalts unter der Türverkleidung. Mit einem Gefälle von 20 mm ist dieses Modell mit zwei verschiedenen Dichtungen erhältlich und führt eine neue Deckelform in unser Sortiment ein.

**FR** Notre dernier né pour répondre à une besoin fréquemment rencontré : couvrir un grand espace sous le panneau de porte. Avec une course de 20 mm, ce modèle est disponible avec deux joints différents et introduit une nouvelle forme de couvercle dans notre gamme.

**ES** La nueva entrada para cumplir con un requisito solicitado con frecuencia: cubrir un gran espacio debajo del panel de la puerta. Con una caída de 20 mm, este modelo está disponible con dos juntas diferentes e introduce una nueva forma de tapa en nuestra gama.

**RU** Новая запись отвечает часто задаваемым требованиям: закрыть большой зазор под дверной панелью. Эта модель с перепадом высоты 20 мм доступна с двумя различными прокладками и представляет новую форму крышки в нашем ассортименте.



# GLASS

cod. CE1340GLA

boxes of: 25 pieces

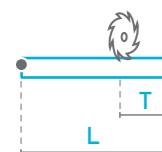

Lengths	330	430	≥530
Trimming	50	90	125

EN The best seller product for hinged glass doors. Created from the 13x28 CCE model, Glass is installed on the side of the door by a high-sealing double-sided adhesive tape. It is available with many combination of seals and in different profile finishings.

## colours



## application



## colours anti-scratch finish

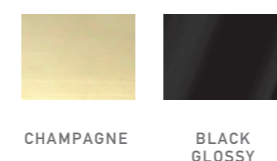

## size 13x40 mm

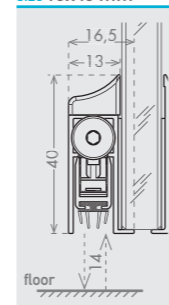

## size 13x40 mm

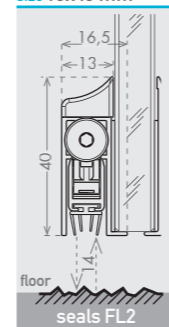

## plunger type

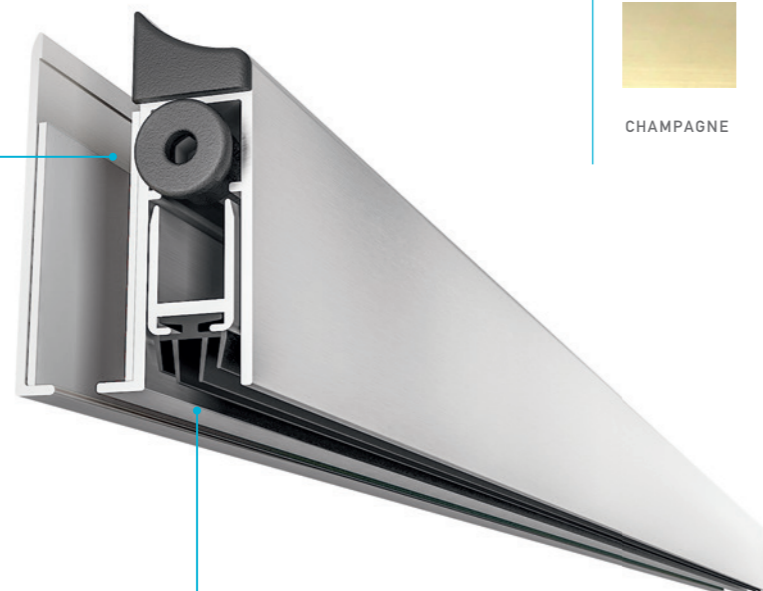
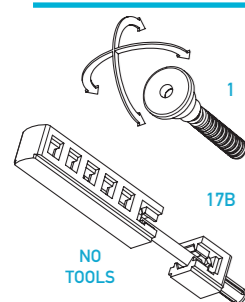

## seals



## fixing type

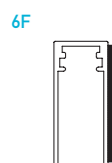

## closing plug included



## optional



## activation plate included

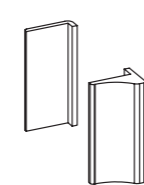

KIT RINVIO GLASS  
cod. KITRINVIOLASS



IT Il modello per porte in vetro a cerniera più diffuso. Basato sul solido modello 13x28 CCE, viene installato lateralmente alla porta grazie ad un biadesivo ad alta tenuta. È disponibile in numerose combinazioni di guarnizioni e finiture esterne.

DE Das bekannteste Modell für Glastüren mit Scharnier. Es basiert auf dem Modell 13x28 CCE, und wird mit einem starken, doppelseitigen Klebeband seitlich an der Tür angebracht. In zahlreichen Dichtungslippenkombinationen und Oberflächen erhältlich.

FR Le modèle pour porte battante en verre le plus diffusé. Basé sur le réputé modèle 13x28 CCE, il est installé sur la porte grâce à un bi-adhésif à haute tenue. Il est disponible dans de nombreuses combinaisons de joints et de finitions.

ES Es el modelo más utilizado para puertas de cristal con bisagra. Basado en el robusto modelo 13x28 CCE, se instala lateralmente en la puerta mediante cinta adhesiva de doble cara de alta resistencia. Está disponible en numerosas combinaciones de juntas y acabados exteriores.

RU Эта - самая популярная модель для стеклянных дверей на шарнирах. Она основана на прочной модели 13x28 CCE и устанавливается сбоку двери посредством высокопрочной двусторонней липкой ленты. Она доступна в сочетании с многочисленными уплотнителями и наружными отделками.

# GLASS ACOUSTIC

cod. CE1540GAC

boxes of: 20 pieces

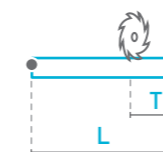

Lengths	330	430	≥530
Trimming	50	90	125

EN Automatic drop down seal for external application on hinged glass doors. It is installed by a high-sealing double-sided adhesive tape. It guarantees an high sound insulation and it's available in different profile finishings.

## colours

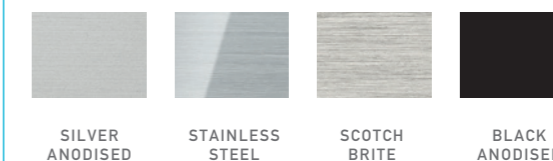

## application

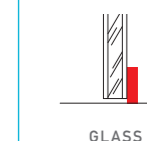

## plunger type

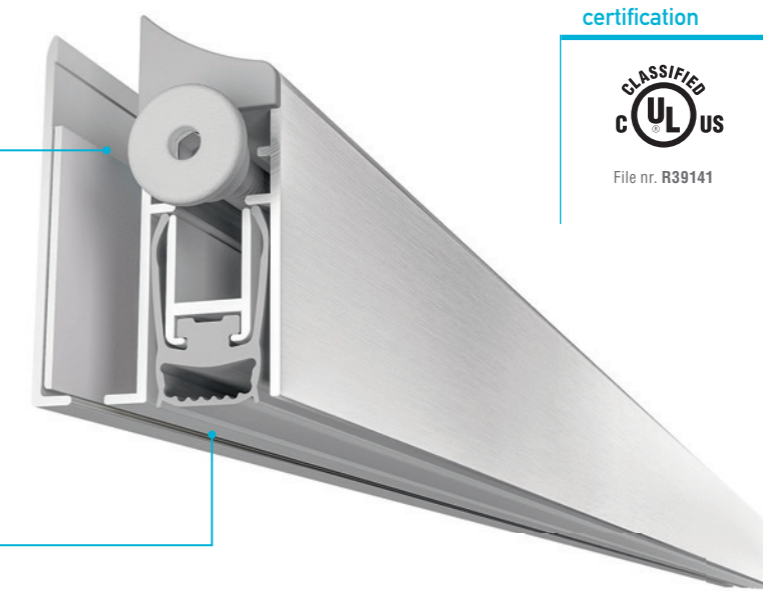
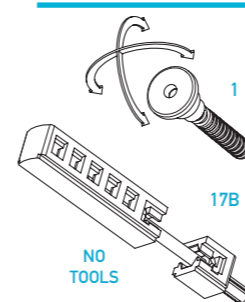

## certification



File nr. R39141

## size 15x40 mm

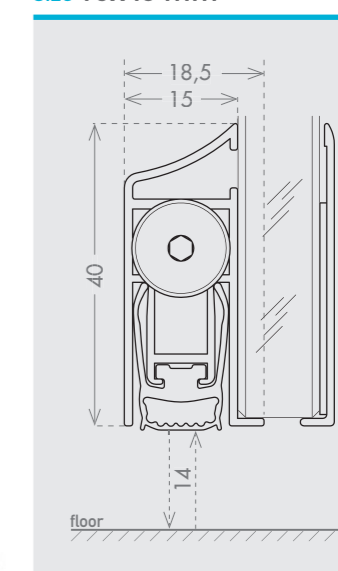

## seals

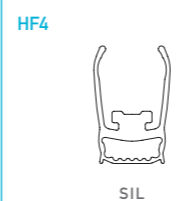

SIL  
42 dB Rw  
IFT Cert. n. PB 4-K06-04 en-01



UL 10C  
File nr. R39141

## fixing type

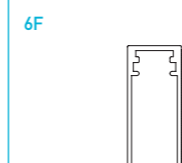

## closing plug included



## optional



IT Guarnizione automatica sottoporta per installazione esterna su porte in vetro con cerniera. Si applica tramite un biadesivo ad alta tenuta incluso nel profilo. Garantisce un alto abbattimento acustico ed è disponibile in diverse finiture esterne.

DE Automatische Unter-türdichtung für die externe Anbringung an Glastüren mit Band. Hierzu das mitgelieferte, doppelseitige, hochdichte Klebeband verwenden. Gewährleistet hohe Schalldämmung und ist mit verschiedenen Oberflächen erhältlich.

FR Plinthe automatique pour une installation en applique sur les portes battantes en verre. Elle s'installe au moyen d'un adhésif à haute tenue inclus sur le profil. Elle garantit une haute protection acoustique et est disponible en diverses finitions.

ES Burlete automático para puertas de cristal con bisagra. Se fija lateralmente mediante cinta adhesiva de doble cara de alta resistencia incluido en el perfil. Garantiza un alto aislamiento acústico y está disponibles en varios acabados exteriores.

RU Автоматически выпадающий уплотнитель для установки на наружную сторону стеклянных дверей на петлях. Устанавливается при помощи высокопрочной двусторонней липкой ленты, имеющейся на профиле. Гарантирует высокое снижение уровня шума и предлагается с разными наружными отделками.

# GLASS CHRONO

cod. CE1340GCH

boxes of: 25 pieces

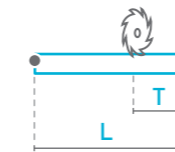

Lengths	330	≥730
Trimming	50	125

## plunger type

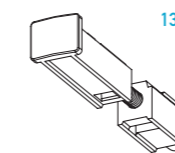

## closing plug included

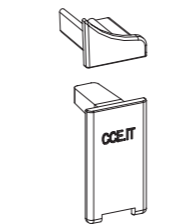

## seals



## fixing type

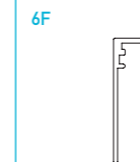

## ! important !

### CHOOSE L / R

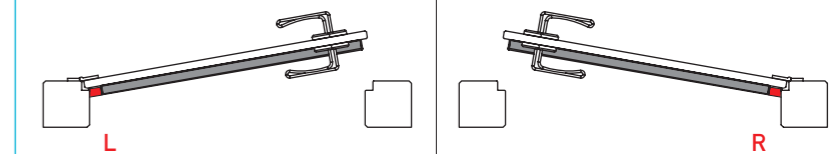

## new technology

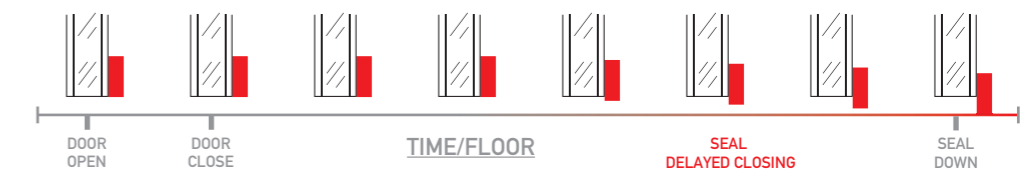

**IT** Sul modello Glass abbiamo applicato la tecnologia Chrono a discesa idraulica ritardata (brevetto CCE), rendendolo ancora più performante. La guarnizione scende solo qualche secondo dopo che la porta è già chiusa, evitando attrito con il pavimento e rumore. Su questo modello è necessario scegliere se va applicato su porte con apertura destra o sinistra.

**DE** Wir haben die neue Technologie Chrono mit verzögerter, hydraulischer Absenkung (CCE-Patent), auch auf das Modell Glass angewandt und es so noch leistungsstärker gemacht. Die Dichtung senkt sich erst einige Sekunden nach dem Schließen der Tür und vermeidet so Bodenreibung und Lärm. Bei diesem Modell ist es erforderlich, zu wählen, ob es auf rechts- oder linksöffnende Türen angebracht wird.

**FR** Sur la base du modèle Glass, avons appliqué la nouvelle technologie Chrono de descente hydraulique retardée (brevetée par CCE), ce qui le rend encore plus performant. Le joint descend seulement quelques secondes après que la porte soit fermée, évitant frottement et bruit avec le sol. Avec ce modèle, il est nécessaire de spécifier ouverture à droite ou à gauche.

**ES** Hemos aplicado al modelo Glass la nueva tecnología Chrono de cierre hidráulico retardado (patente CCE) para mejorar aún más su eficacia. Antes de descender, la junta espera unos segundos después de cerrarse la puerta a fin de evitar roces con el suelo y ruidos. En este modelo hay que elegir si se aplica en puertas con apertura derecha o izquierda.

**RU** Мы применили на модели Glass новую технологию гидравлического замедленного опускания «Chrono» (патент CCE), улучшая ее эксплуатационные характеристики. Уплотнитель опускается на пол только спустя несколько секунд после того, как дверь закрылась, устраняя трение с полом и шум. Для этой модели необходимо определить установку на право- или левосторонние двери.

**EN** High performance Glass model with the new Chrono technology of hydraulic delayed drop of the seal (CCE patent). The seal drops only after the door is completely closed avoiding friction and noise. For the proper functioning of this model it is important to indicate if the application is on right opening or on left opening doors.

## colours



## application



## size 13x40 mm

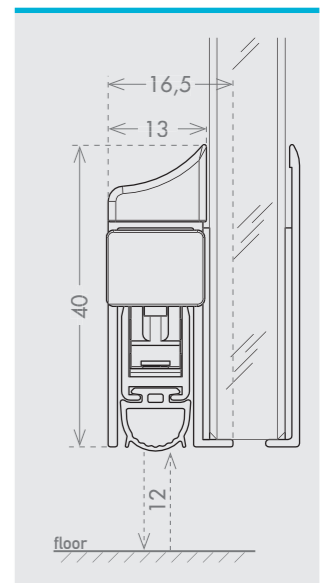

# GLASS BOTTOM

cod. CE1033GBT cod. CE1233GBT  
cod. CE1273GBT

boxes of: 30 pieces

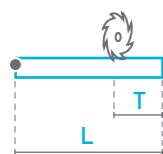

Lengths	330	430	≥530
Trimming	50	90	125

EN Model for glass doors to be fixed below the glass. Equipped with a soft silicone seal, its internal profile is removable even once installed. Available for glasses of 10 - 12 - 12,7mm thick and in different profile finishing.

## colours



## application

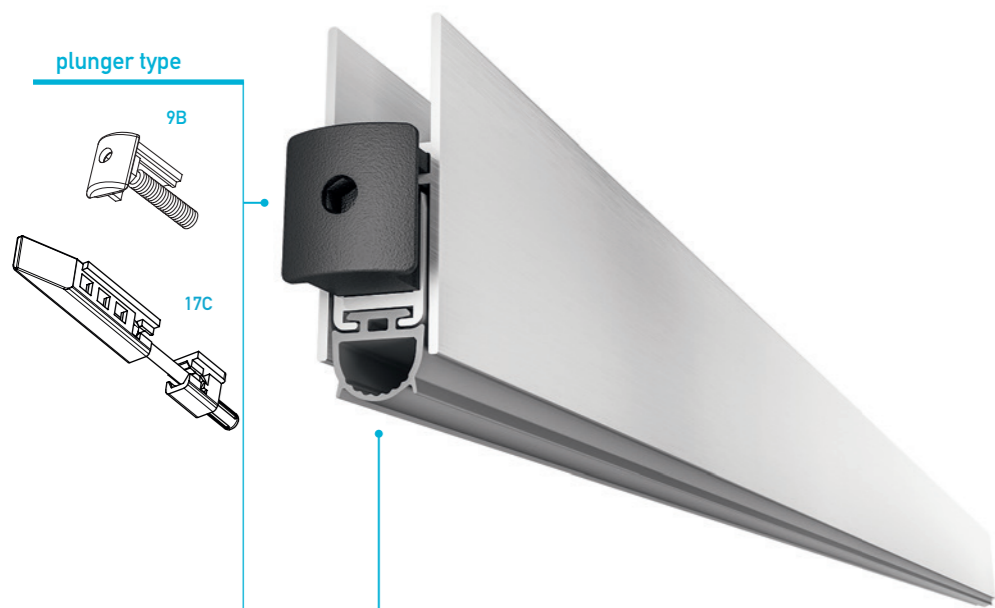

## plunger type

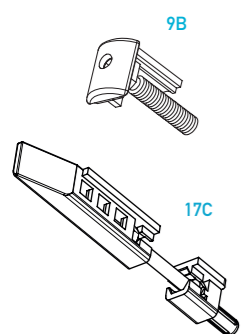

## seals

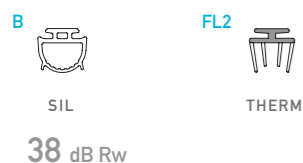

38 dB Rw

## fixing type

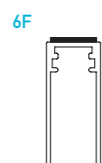

## closing plug included

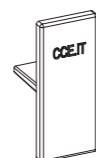

## optional



IT Modello per porte in vetro con applicazione sotto il vetro, ha il profilo interno sfilabile anche dopo l'installazione. È dotato di una morbida guarnizione in silicone. Disponibile per vetri di spessore 10 - 12 - 12,7mm in diverse finiture di anodizzazione.

DE Modell für Glastüren, das unter der Scheibe angebracht wird. Sein Innenprofil ist auch noch nach dem Anbringen ausziehbar. Es verfügt über eine weiche Dichtlippe aus Silikon. Für 10 - 12 - 12,7mm starke Scheiben, mit verschiedenen Eloxierungen.

FR Modèle qui est encastré sous le verre de la porte, son profil interne est extractible également après installation. Il est équipé d'un joint souple en silicone et est disponible pour verres de 10 - 12 et 12,7mm d'épaisseur en différentes finitions d'anodisation.

ES Modelo para puertas de cristal con aplicación bajo el cristal, con perfil interno extraíble incluso después de la instalación. Está dotado de una suave junta de silicona. Está disponible para cristales de 10, 12 y 12,7mm de espesor, con varios acabados anodizados diferentes.

RU Модель для установки под стеклом стеклянных дверей, ее внутренний профиль можно снимать даже после монтажа. Имеет мягкий уплотнитель из силикона. Поставляется для стекл толщиной 10 - 12 - 12,7мм. Доступны разные анодированные отделки.

## size 10-12-12,8x33 mm

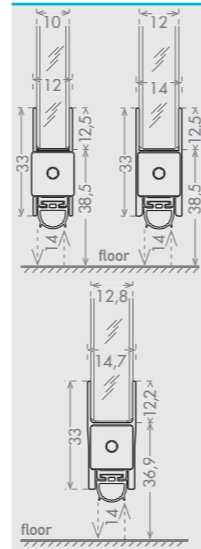

## size 10-12-12,8x33 mm

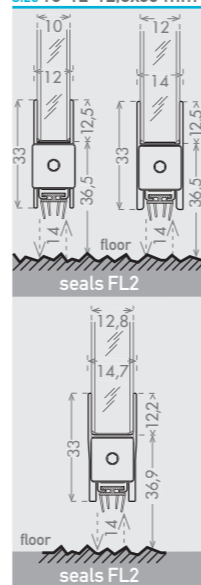

# GLASS BOTTOM UNIVERSAL

cod. CE8135GBU

boxes of: 30 pieces

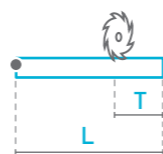

Lengths	330	430	≥530
Trimming	50	90	125

EN Model for glass doors to be fixed below the glass. Equipped with a soft silicone seal, its internal profile is removable even once installed. Available for glasses of 8 - 10 - 13,5mm thick and in different profile finishing.

## colours

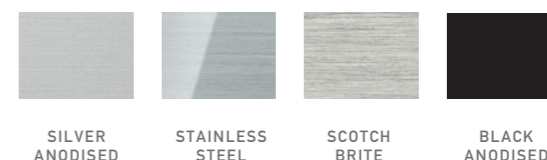

## application

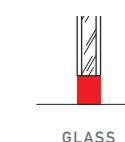

## plunger type

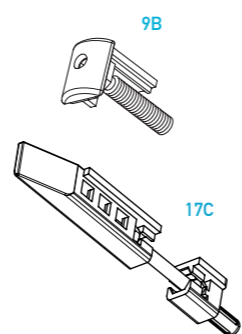

## colours anti-scratch finish

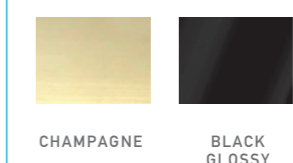

## seals



32 dB Rw  
IFT Cert. n.  
PB 5-K06-04-en-01

## fixing type

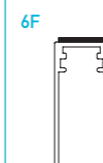

## closing plug included

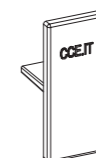

## optional



IT Modello per porte in vetro con applicazione sotto il vetro, ha il profilo interno sfilabile anche dopo l'installazione. È dotato di una morbida guarnizione in silicone. Disponibile per vetri di spessore 8 - 10 - 13,5mm in diverse finiture di anodizzazione.

DE Modell für Glastüren, das unter der Scheibe angebracht wird. Sein Innenprofil ist auch noch nach dem Anbringen ausziehbar. Es verfügt über eine weiche Dichtlippe aus Silikon. Für 8 - 10 - 13,5mm starke Scheiben, mit verschiedenen Eloxierungen.

FR Modèle qui est encastré sous le verre de la porte, son profil interne est extractible également après installation. Il est équipé d'un joint souple en silicone et est disponible pour verres de 8 - 10 et 13,5mm d'épaisseur en différentes finitions d'anodisation.

ES Modelo para puertas de cristal con aplicación bajo el cristal, con perfil interno extraíble incluso después de la instalación. Está dotado de una suave junta de silicona. Está disponible para cristales de 8, 10 y 13,5mm de espesor, con varios acabados anodizados diferentes.

RU Модель для установки под стеклом стеклянных дверей, ее внутренний профиль можно снимать даже после монтажа. Имеет мягкий уплотнитель из силикона. Поставляется для стекл толщиной 8 - 10 - 13,5мм. Доступны разные анодированные отделки.

## size 8 to 13,5x34,7 mm

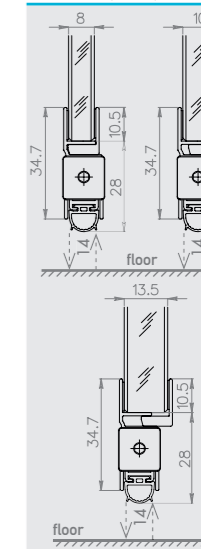

## size 8 to 13,5x34,7 mm

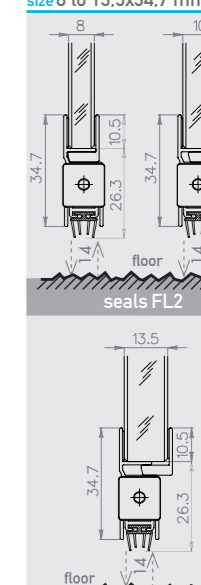



# GLASS BOTTOM UNIVERSAL 20

COD. CE8135BU2

boxes of: 30 pieces

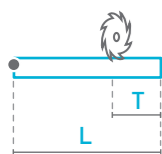

Lengths	330	430	≥530
Trimming	50	100	150

EN The new entry to meet a frequently asked requirement: covering a large gap under the door panel. With a 20 mm drop, this model is to be installed under the glass panel, whatever its thickness is. It features the soft option and introduces a new gasket shape.

## colours



## application



## colours anti-scratch finish

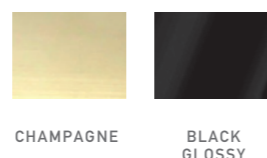

## size 8 to 13,5x34,7 mm

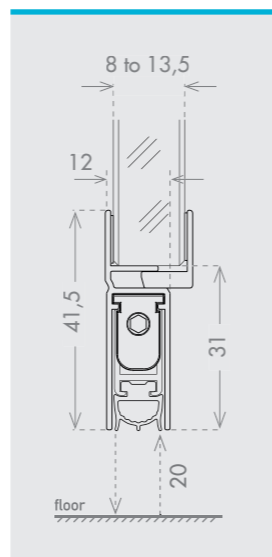

## plunger type

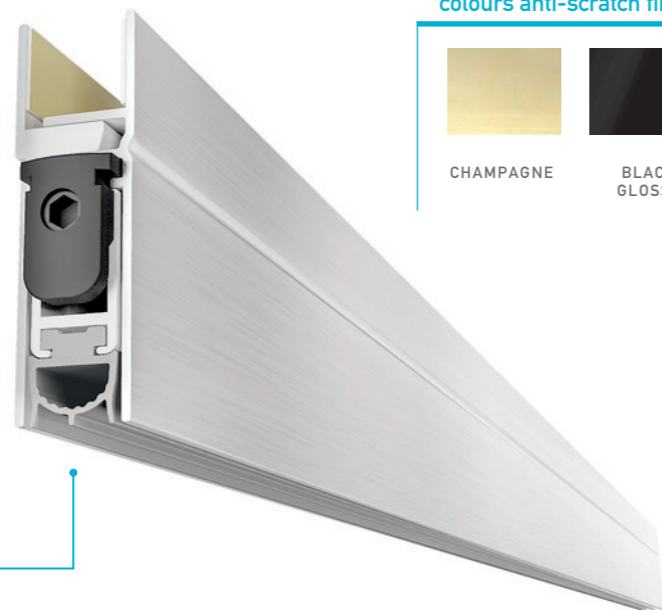
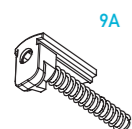

## seals



## fixing type

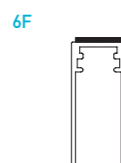

## closing plug included



## optional



IT La new entry per soddisfare una richiesta frequente: coprire un'ampia fessura sotto il pannello della porta. Con una corsa di 20 mm, questo modello va installato sotto il pannello di vetro, qualunque sia il suo spessore. È disponibile con l'opzione soft e introduce una nuova forma di guarnizione.

DE Der neue Einstieg für eine häufig gestellte Anforderung: die Abdeckung eines großen Spalts unter der Türverkleidung. Mit einem Gefälle von 20 mm wird dieses Modell unabhängig von der Dicke der Glasscheibe unter der Glasscheibe installiert. Es verfügt über die weiche Option und führt eine neue Dichtungsform ein.

FR Une nouvelle version pour répondre à un besoin fréquemment rencontré : couvrir un grand espace sous le panneau de porte. Avec une course de 20 mm, ce modèle est à installer sous le panneau de verre, quelle que soit son épaisseur. Il est disponible avec l'option soft et introduit une nouvelle forme de joint.

ES MLa nueva entrada para cumplir con un requisito solicitado con frecuencia: cubrir un gran espacio debajo del panel de la puerta. Con una caída de 20 mm, este modelo se instala debajo del panel de vidrio, sea del espesor que sea. Está disponible con la opción blanda e introduce una nueva forma de junta.

RU Новая запись отвечает часто задаваемым требованиям: закрыть большой зазор под дверной панелью. При перепаде 20 мм данная модель устанавливается под стеклянную панель, какой бы толщины она ни была. Он доступен с мягкой опцией и имеет новую форму прокладки.

# GLASS BRUSH

COD. CE0828GBR

boxes of: 30 pieces

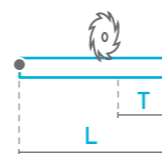

Lengths	≥830
Trimming	MAX on both sides

EN Basic and elegant, this model can easily be fixed by a high-sealing tape. Thanks to a self-regulating spring, the polypropylene brush is always in contact to the floor. Available in different profile finishing, this product can be shortened on both sides.

## colours



## application

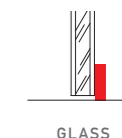

## size 8,5x28 mm

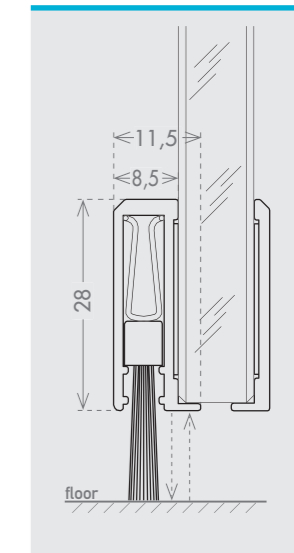

## seals



## fixing type

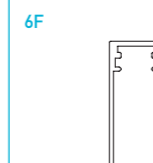

## closing plug included

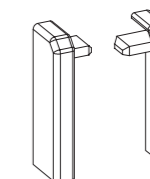

IT Modello economico, dall'aspetto sobrio ed elegante. Si fissa con un biadesivo ad alta tenuta ed è dotato di una spazzola in polipropilene che si adatta al terreno grazie ad una molla autoregolante. È disponibile in diverse finiture di anodizzazione e può essere accorciato a piacimento.

DE Wirtschaftliches, schlichtes und elegantes Modell. Es wird mit einem starken doppelseitigen Klebeband befestigt und verfügt über eine Polypropylenbürste, die sich dank einer selbstregulierenden Feder dem Boden anpasst. Es ist in verschiedenen Oberflächen erhältlich und kann beliebig gekürzt werden.

FR Modèle économique à l'aspect sobre et élégant. Il se fixe avec un bi-adhésif à haute tenue et est doté d'un joint-brosse en polypropylène qui s'adapte au sol grâce à un ressort autorégulant. Disponible en différentes finitions d'anodisation et peut être raccourci à volonté.

ES Modelo económico, de aspecto sobrio y elegante. Se fija con un biadhesivo de gran estanqueidad y está dotado de un cepillo de polipropileno que se adapta al terreno gracias a un resorte autoajutable. Está disponible en varios acabados de anodización y puede acortarse si es necesario.

RU Недорогая модель со строгим и элегантным внешним видом. Крепится высокопрочной двусторонней липкой лентой и имеет полипропиленовую щетку, которая следует форме пола при помощи саморегулирующейся пружины. Модель доступна с разными анодированными отделками и может быть укорочена по собственному усмотрению.



# GLASS LIP

COD. CE3000LIP

boxes of: 40 pieces

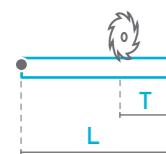

**Lengths** 3000  
**Trimming** MAX on both sides

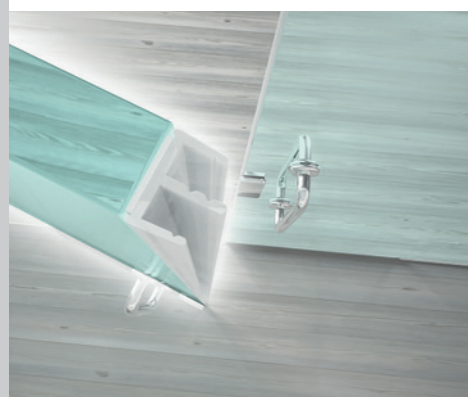

**EN** GLASS LIP is an adhesive perimetral seal for glass doors and walls of simple and easy fitting. This product allows to meet gaps from 2,5 to 7 mm wide and it can be used on glasses from 8 to 14 mm thick. Its soft lips can be shortened simply by tearing off part of the lip.

## colours



## application

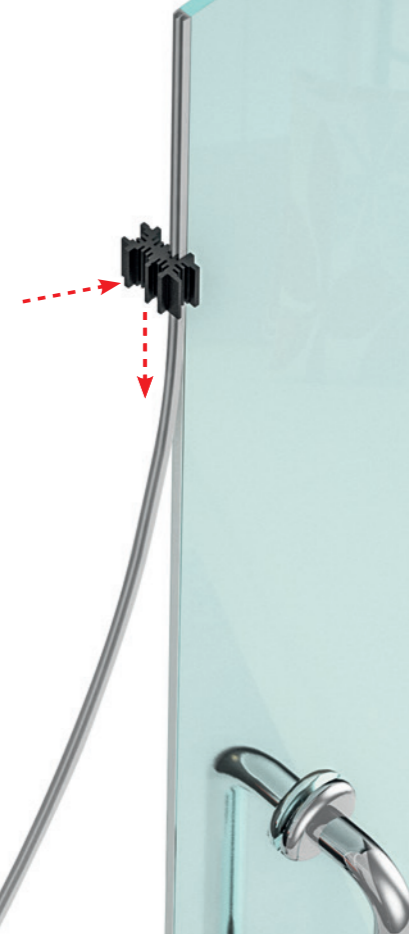
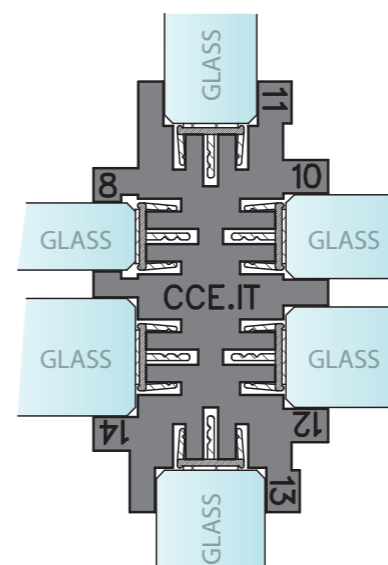
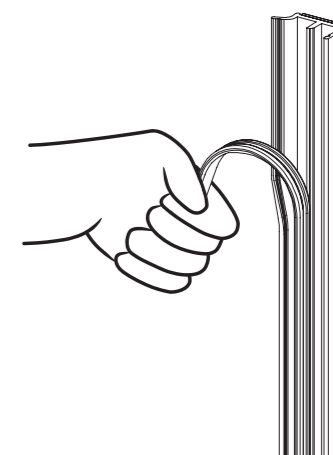
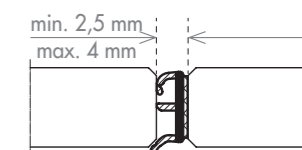
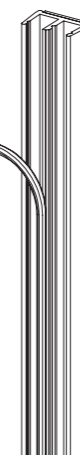
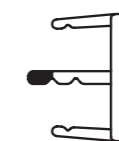
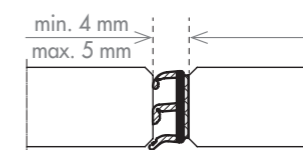
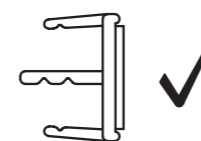
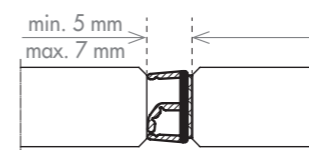
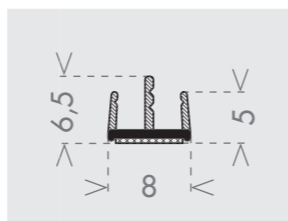
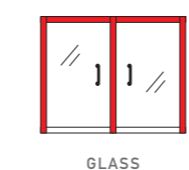

**IT** GLASS LIP è una guarnizione adesiva perimetrale per porte e pareti in vetro di semplice e veloce installazione che chiude le fastidiose fessure attorno alle porte in vetro. Le labbra morbide sono accorciabili a strappo e permettono la chiusura di fessure da 2,5 fino a 7 millimetri, su vetri di spessore da 8 a 14mm.

**DE** GLASS LIP ist eine einfach und schnell anzubringende umlaufende Klebedichtung für Glasstüren und -wände, die störende Spalten rund um die Glastür schließt. Die weichen Lippen können durch Abreißen gekürzt werden und ermöglichen die Schließung von 2,5 bis 7 Millimeter breiten Spalten an 8 bis 14 mm breiten Glasscheiben.

**FR** GLASS LIP est un joint périmétrique adhésif pour portes et parois en verre qui s'installe facilement et rapidement afin de calfeutrer les espaces autour des portes en verre. L'épaisseur des lèvres souples peut être retaillée et permet d'obturer des espaces de 2,5 à 7 mm, sur des vitrages de 8 à 14 mm d'épaisseur.

**ES** GLASS LIP es una junta adhesiva perimetral para puertas y paredes de cristal que se instala fácil y rápidamente y cierra los molestos intersticios alrededor de las puertas de cristal. Los labios suaves se pueden acortar y permiten cerrar intersticios desde 2,5 hasta 7 milímetros, en cristales de entre 8 y 14 mm de espesor.

**RU** GLASS LIP - это уплотнитель, который клеится по периметру стеклянных дверей и перегородок. Его установка выполняется просто и быстро для устранения нежелательных щелей вокруг стеклянных дверей. Его мягкие ребра можно укоротить отрыванием, и они позволяют закрывать щели размером от 2,5 до 7 мм на стеклах толщиной от 8 до 14 мм.

# PIVOT DOORS

## AUTOMATIC DOOR BOTTOMS AND ACCESSORIES FOR PIVOT DOORS

EN CCE offers a family of efficient products for pivoting doors. Elegant and functional the products of this line are thought to fill the gaps below and around the door.

IT Per le porte in vetro pivotanti esistono diverse soluzioni possibili per eliminare le fastidiose fessure sotto ed attorno all'anta della porta. Una serie di prodotti efficienti e raffinati che proteggono dagli spifferi con un occhio al design.

DE Für bestehende Pivottüren aus Glas gibt es verschiedene Möglichkeiten, um störende Spalten unter und rund um das Türblatt zu beseitigen. Eine Reihe an wirksamen und raffinierten Produkten, die mit einem besonderen Augenmerk auf das Design vor Zug schützen.

FR Pour les portes en verre pivotantes, diverses solutions sont possibles pour éliminer les espaces sous et autour de la porte. Une gamme de produits efficaces et raffinés qui protègent des courants d'air avec le soucis du design.

ES Para las puertas de cristal pivotantes, existen varias soluciones posibles que cierran los molestos intersticios debajo y alrededor de la puerta. Una serie de productos eficientes y refinados que protegen contra las corrientes, sin olvidarse de la estética.

RU Для шарнирно закрепленных стеклянных дверей имеются различные решения, которые позволяют устранить нежелательные щели под и вокруг полотна двери. Выпускается ассортимент эффективных и изысканных изделий, защищающих от сквозняков и предлагающих качественный дизайн.

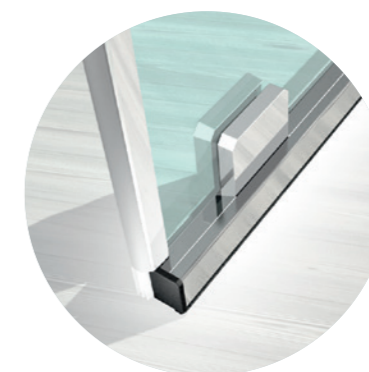

8  
GLASS PIVOT



9  
HORIZONTAL  
LOCKER BRUSH

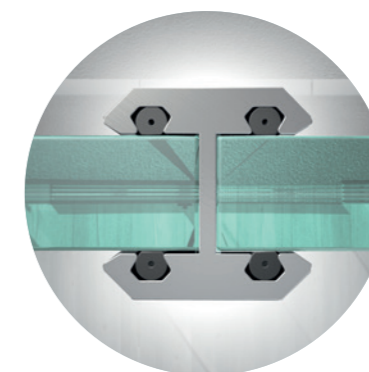

10  
GLASS TO GLASS

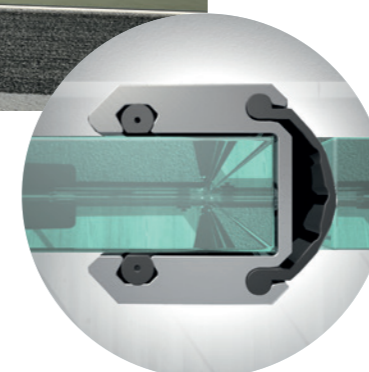

11  
GLASS FRAME

# GLASS PIVOT

cod. CE0828PVT

boxes of: 20 pieces

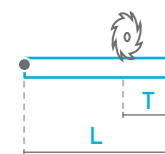

**Lengths** ≥830  
**Trimming** MAX on both sides

EN Door bottom seal for glass doors, it can be installed on all the traditional hinged doors but especially on doors with the floor pivot. It's equipped with an extra compensator which allows to align the door bottom seal with the pivot side plates, keeping it efficient and nice to see.

## colours



SILVER ANODISED STAINLESS STEEL SCOTCH BRITE

## application



GLASS



size 8,5x28 mm

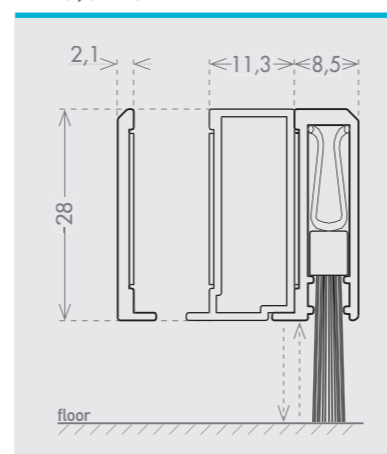

## seals

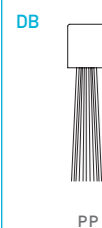

## fixing type

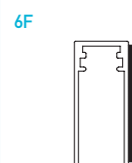

## closing plug included

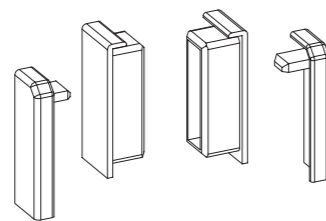

IT Guarnizione sottoporta per porte in vetro che può essere installata su tutti i sistemi tradizionali a cerniera e sui sistemi pivotanti con pompa a pavimento. Mediante un apposito compensatore, è possibile allineare la guarnizione sottoporta, vincendo il dislivello tra la porta in vetro e lo spessore della piastra del pivot. Disponibile in diverse finiture di anodizzazione.

DE Unterblattichtung für Glastüren, die für alle traditionellen Scharniersysteme und Pivotssysteme mit Bodenpumpe geeignet ist. Mit einem eigenen Kompensator ist es möglich, die Unterblattichtung zu fluchten und den Höhenunterschied zwischen der Glastür und der Pivotplatte auszugleichen. Mit verschiedenen eloxierten Oberflächen erhältlich.

FR Joint de bas de porte pour portes en verre qui peut être installé sur tous les systèmes traditionnels à charnière et sur les systèmes pivotants avec pivot au sol. Grâce à un compensateur dédié, il est possible d'aligner le joint de bas de porte au pivot en récupérant l'épaisseur entre la plaque du pivot et la porte en verre. Disponible en différentes finitions d'anodisation.

ES Es una junta de debajo de la puerta para puertas de cristal que se puede instalar en todos los sistemas tradicionales de bisagra y en los sistemas pivotantes con cerradura de suelo. Mediante un compensador especial, es posible alinear la junta de debajo de la puerta de forma que se adapte al desnivel entre la puerta de cristal y el espesor de la placa del sistema pivotante. Está disponible en varios acabados anodizados diferentes.

RU Этот пороговый дверной уплотнитель для стеклянных дверей может устанавливаться на все традиционные шарнирные системы, а также на шарнирно закрепленные системы с напольным доводчиком. При помощи специального компенсатора можно выровнять пороговый дверной уплотнитель, устраняя перепад уровня между стеклянной дверью и толщиной шарнирной пластины. Доступны разные анодированные отделки.

# HORIZONTAL LOCKER BRUSH

cod. CE0830HLB

boxes of: 1 piece

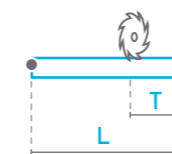

**Lengths** 200  
**Trimming** MAX on both sides

EN Accessory for glass doors with horizontal locker. Thanks to the combined use of HORIZONTAL LOCKER BRUSH and GLASS BRUSH, it is possible to fill the gap below the door compensating the difference in height between the glass door and the locker.

## colours



SILVER ANODISED STAINLESS STEEL SCOTCH BRITE

## application

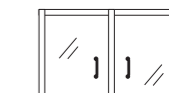

GLASS

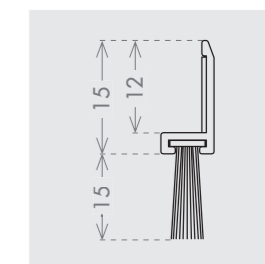

## seals

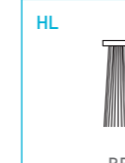

## fixing type

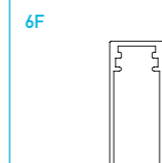

IT Sistema per porte in vetro accessoriate con il blocco serratura orizzontale. L'utilizzo combinato dello spazzolino HORIZONTAL LOCKER BRUSH e del modello GLASS BRUSH (pg. 103) è possibile chiudere tutta la fessura tra porta e pavimento, vincendo il dislivello tra la porta in vetro e il blocco serratura.

DE System für Glastüren mit horizontalem Schließblock. Mit der kombinierten Verwendung der Bürste HORIZONTAL LOCKER BRUSH und des Modells GLASS BRUSH (S. 103) ist es möglich, alle Spalten zwischen der Tür und dem Boden zu schließen und die Höhenunterschiede zwischen der Glastür und dem Schließblock auszugleichen.

FR Système pour portes en verre équipées d'un bloc de verrouillage horizontal. L'utilisation combinée du joint brosse HORIZONTAL LOCKER BRUSH et du modèle GLASS BRUSH (p. 103) permet de combler l'intégralité de l'espace entre la porte et le sol, en récupérant l'écart entre la porte vitrée et le bloc de verrouillage.

ES Sistema para puertas de cristal que llevan instalado la cerradura horizontal. El uso combinado del cepillo HORIZONTAL LOCKER BRUSH y el modelo GLASS BRUSH (pág. 103) permite cerrar todo el intersticio entre la puerta y el suelo, adaptándose al desnivel entre la puerta de cristal y la cerradura.

RU Система для стеклянных дверей, оборудованных нижним горизонтальным замком. Совместным применением щетки HORIZONTAL LOCKER BRUSH и модели GLASS BRUSH (стр. 103) можно полностью закрыть зазор между дверью и полом, устраняя перепад уровня между стеклянной дверью и нижним замком.

# GLASS FRAME

COD. CE0819GFR COD.CE1021GFR

COD. CE1221GFR

boxes of: 10 pieces

EN Perimetral seal that to fill the gap around the leaves of a glass door. Its installation is possible without the use of any glue or adhesive. The inner part of the anodized aluminum profile is equipped with soft anti-vibration seals. This patented system allows to fill from 4 to 8 mm gaps. Available for glasses 8,10 and 12 mm thick.

## colours



SILVER ANODISED

STAINLESS STEEL

SCOTCH BRITE

BLACK ANODISED

## application



GLASS

glass thickness 8-10-12 mm

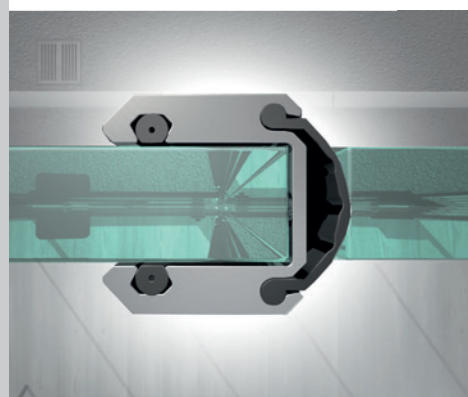
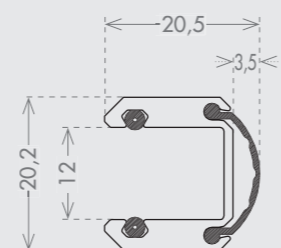
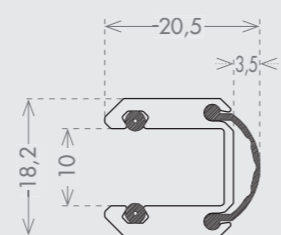
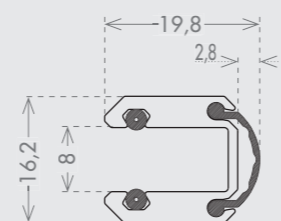

IT Guarnizione perimetrale che permette di chiudere le fessure attorno all'anta di una porta in vetro, senza l'utilizzo di colle ed adesivi con una immediata installazione. È costituito da un profilo di alluminio anodizzato con al suo interno delle morbide guarnizioni di tenuta antivibrazione. Il sistema brevettato di registrazione permette di compensare fessure da un minimo di 4 mm ad un massimo di 8 mm. Disponibile per vetri di spessore 8, 10 e 12 mm.

DE Umlaufende Dichtung, die es ermöglicht, die Spalten um einer Glastür ohne Verwendung von Klebstoffen und Klebstreifen zu schließen. Sie besteht aus einem eloxierten Aluminiumprofil mit innen weichen Dichtungen gegen Vibrationen. Das patentierte Einstellsystem ermöglicht das Kompensieren von Spalten ab mindestens 4 mm bis höchsten 8 mm. Für 8, 10 und 12 mm starke Glasscheiben verfügbar.

FR Joint périphérique qui permet de calfeutrer les fentes autour de la porte en verre, sans faire usage de colle ou d'adhésif et qui consent une installation immédiate. Il est constitué d'un profil en aluminium anodisé avec un joint souple anti-vibrations. Le système breveté permet de compenser les fentes à partir d'un minimum de 4 mm à un maximum de 8 mm. Disponible pour les verres en épaisseur de 8 / 10 / 12 mm.

ES Junta perimetral que permite cerrar las fisuras alrededor de la hoja de una puerta de cristal, sin usar colas ni adhesivos, con una instalación inmediata. Consta de un perfil de aluminio anodizado y de juntas blandas de estanqueidad antivibración en su interior. El sistema patentado de ajuste permite compensar intersticios de un mínimo de 4 mm a un máximo de 8 mm. Disponible para cristales de 8, 10 y 12 mm de espesor.

RU Уплотнитель по периметру позволяет уплотнять зазоры вокруг полотна стеклянной двери без применения клеев и липких лент, он устанавливается мгновенно. Он состоит из профиля из анодированного алюминия, внутри которого расположены мягкие антивибрационные уплотнители. Запатентованная система регулировки позволяет компенсировать зазоры от 4 мм минимум до 8 мм максимум. Поставляется для стекол толщиной 8, 10 и 12 мм.

# GLASS TO GLASS

COD. CE1018GTG

COD. CE1218GTG

boxes of: 10 pieces

EN Complementary to perimetral seals, GLASS TO GLASS can be used to make a solid and elegant junction between two glass walls. The aluminum profile has soft tubular seals on the inside. The tubular seals are used to grip on the glass so no adhesives are needed and it's possible to make fine regulations, to compensate gaps from a minimum of 4mm to a maximum of 8mm. GLASS TO GLASS is available for glasses of 10 / 12mm thick and in multiple anodized finishings.

## colours



SILVER ANODISED

STAINLESS STEEL

SCOTCH BRITE

BLACK ANODISED

## application

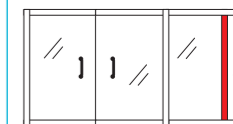

GLASS

glass thickness 10-12 mm

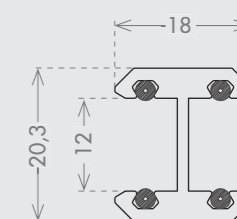
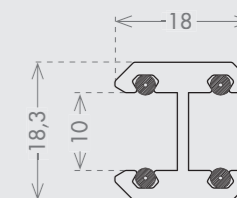

IT Complementari alla guarnizione perimetrale GLASS FRAME, vengono utilizzati per eseguire giunzioni tra due vetri diversi. Il profilo di alluminio anodizzato ha al suo interno delle morbide guarnizioni di tenuta antivibrazione che permettono di compensare fessure da un minimo di 4 mm ad un massimo di 8 mm. Disponibile per vetri di spessore 10 / 12 mm.

DE Integriert die umlaufende Dichtung GLASS FRAME zur Verbindung zweier unterschiedlicher Glasscheiben. Das eloxierte Aluminiumprofil verfügt in seinem Innern über weiche, vibrationshemmende Dichtungen, die das Ausgleichen von mindestens 4 bis maximal 8 mm breiten Spalten ermöglicht. Für 10 / 12 mm starke Glasscheiben erhältlich.

FR En complément du joint périphérique GLASS FRAME, ces profilés sont utilisés pour réaliser des jonctions entre deux parois en verres. Le profilé en aluminium anodisé possède dans son profil intérieur des joints antivibratoires souples qui permettent de compenser les fentes d'un minimum de 4 mm à un maximum de 8 mm. Disponible pour des verres d'épaisseur 10 / 12 mm.

ES Son un complemento de la junta perimetral GLASS FRAME y se utilizan para realizar uniones entre dos cristales diferentes. El perfil de aluminio anodizado contiene en su interior suaves juntas de estanqueidad antivibración que compensan intersticios de un mínimo de 4 mm a un máximo de 8 mm. Disponible para cristales de 10 / 12 mm. de espesor.

RU Дополняя уплотнитель по периметру GLASS FRAME, они используются для соединения двух разных стекол. Внутри профиля из анодированного алюминия расположены мягкие антивибрационные уплотнители, которые позволяют компенсировать зазор от 4 мм минимум до 8 мм максимум. Поставляется для стекол толщиной 10 / 12 мм.

# SLIDING DOORS

## AUTOMATIC DOOR BOTTOMS AND ACCESSORIES FOR SLIDING DOORS

**EN** Glass sliding doors are increasingly widespread, on prestige buildings, shops and in shower boxes. CCE has studied a range of products for the sliding doors which eliminates the gaps between doors and walls where air, water and dust can pass.

**IT** Le porte scorrevoli in vetro sono sempre più diffuse, sia negli edifici di prestigio che nel mondo dell'arredo bagno. CCE ha studiato dei prodotti appositamente per le porte scorrevoli per eliminare le fessure che consentono il passaggio di aria, acqua, polvere.

**DE** Glasschiebetüren sind immer beliebter, sowohl in Prestige-Gebäuden als auch in der Welt der Badeinrichtungen. CCE hat eigens für Schiebetüren gedachte Produkte entwickelt, um Spalten zu beseitigen, die Luft, Wasser und Staub durchlassen.

**FR** Les portes coulissantes en verre sont de plus en plus répandues, à la fois dans des bâtiments prestigieux et dans le monde du mobilier de salle de bains. CCE a développé des produits spécialement pour les portes coulissantes afin d'éliminer les fentes qui permettent le passage de l'air, de l'eau et de la poussière.

**ES** Las puertas correderas de cristal se utilizan cada vez más, tanto en edificios prestigiosos como en la decoración de los cuartos de baño. CCE realiza productos estudiados específicamente para las puertas correderas con el fin de cerrar los intersticios por donde pasa el aire, el agua y el polvo.

**RU** Стекланные раздвижные двери пользуются все большей популярностью, как в престижных зданиях, так и в сфере оформления ваннных комнат. Для раздвижных дверей компания CCE специально разработала линейку продукции, устраняющую щели, пропускающие воздух, воду и пыль.

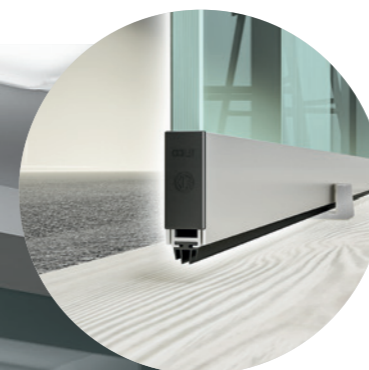
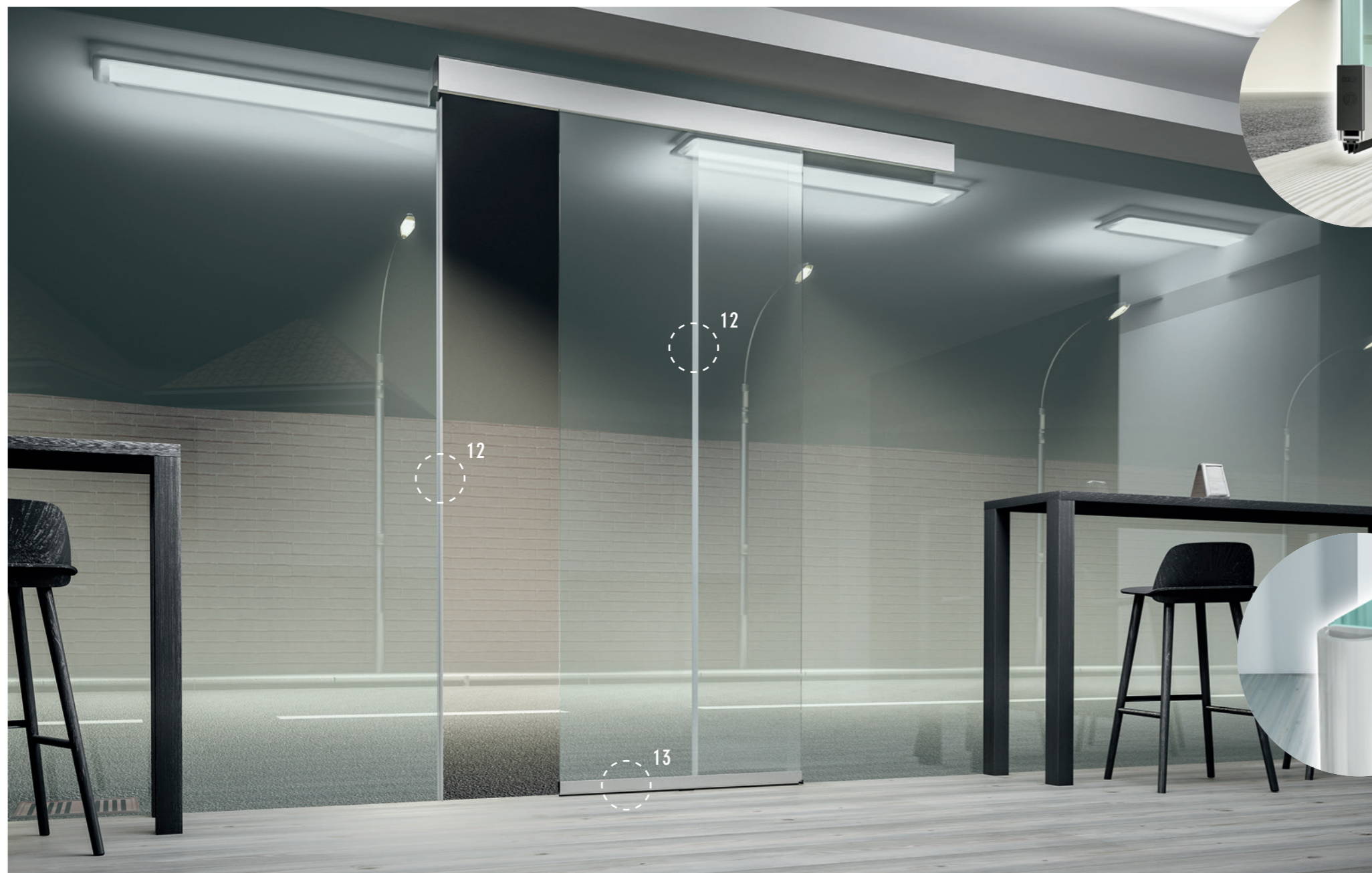

11  
GLASS BOTTOM SLIDE

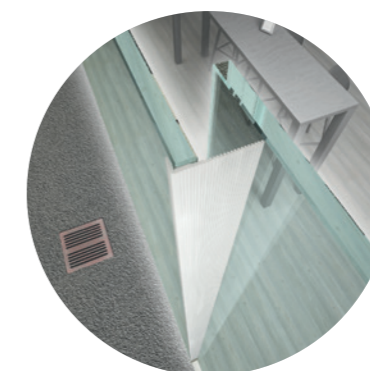

12  
GLASS LIP SLIDE



13  
GLASS BUMPER



GLASS FRAMED SLIDE

# GLASS BOTTOM SLIDE

cod. CE1033GBS cod. CE1233GBS  
cod. CE1273GBS

boxes of: 30 pieces

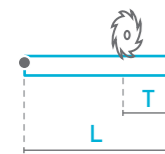

Lengths	330	430	≥530
Trimming	50	100	150

EN Model designed for bottom rail glass doors, with a special activation mechanism that works with the standard door guide on the floor, closing the seal on the floor when the door is totally closed. Available for glasses 10mm, 12mm, 12,7mm thick and in multiple anodized finishing.

## colours



## application



## plunger type

9BS



## size 10-12-12,7x33 mm

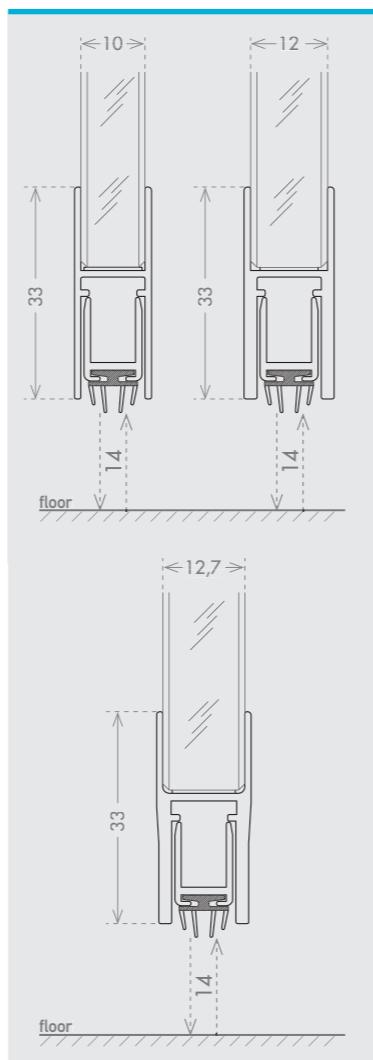

## seals

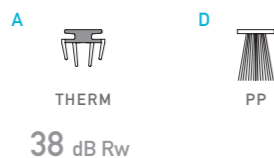

38 dB Rw

## fixing type

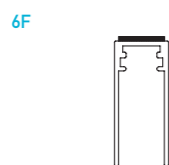

## closing plug included

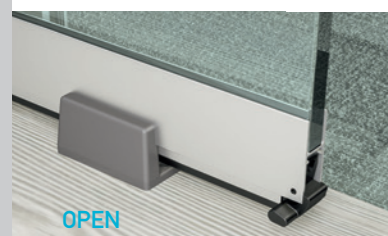

OPEN

floor guide not included



CLOSE

IT Modello per porte in vetro scorrevoli, con applicazione sotto il vetro. Esteticamente piacevole è dotato di una speciale leva di azionamento che si attiva sfruttando il guida porta esistente. Disponibile per vetri di spessore 10 / 12 / 12,7mm, viene fornito con un'ampia scelta di diverse finiture di anodizzazione.

DE Modell für Schiebetüren aus Glas, mit Anbringung unter der Scheibe. Optisch angenehm, verfügt es über einen speziellen Betätigungshebel, der durch die bestehende Türschiene betätigt wird. Für 10 – 12 – 12,7 mm starke Scheiben, mit verschiedenen Eloxierungen erhältlich.

FR Modèle pour portes en verre coulissantes, avec installation sous le verre. Esthétiquement agréable, il est équipé d'un levier spécial d'actionnement qui est activé en exploitant le guide de porte existant. Disponible pour épaisseurs de verre de 10 /12 /12,7mm, disponible dans différents coloris d'anodisation.

ES Modelo para puertas de cristal correderas con aplicación bajo el cristal. Estéticamente agradable y dotado de una palanca especial de accionamiento que se activa aprovechando la guía de la puerta existente. Disponible para cristales con un espesor de 10 / 12 / 12,7 mm, se suministra con un amplio abanico de varios acabados de anodización.

RU Модель для стеклянных раздвижных дверей, которая устанавливается под стеклом. Она имеет привлекательный вид и оборудована специальным спусковым рычагом, который приводится в действие при помощи существующей направляющей двери. Поставляется для стекол толщиной 10, 12, 12,7 мм, имеется широкий выбор разных анодированных отделок.

# GLASS FRAMED SLIDE

cod. CE1328MNP

boxes of: 35 pieces

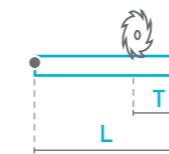

Lengths	330	430	≥530
Trimming	50	100	150

EN Drop seal especially designed for framed sliding glass doors, with a soft mechanism requiring less than 12 Newton to be activated. The plunger can completely fit in the profile so there is no more gap between the door and the frame / wall: acoustic value at the top. Available in two profile dimensions and with two options for fixing (self adhesive or screws).

## application

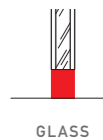

## plunger type

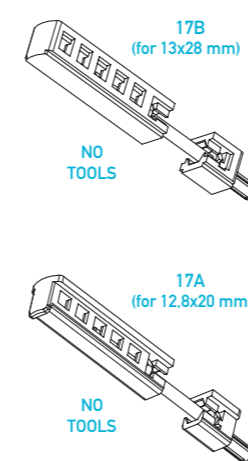

NO TOOLS

NO TOOLS

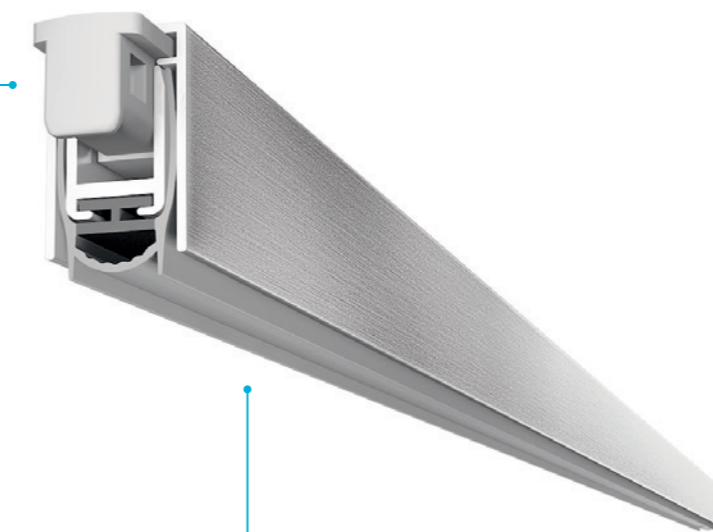

## size 13x28 mm

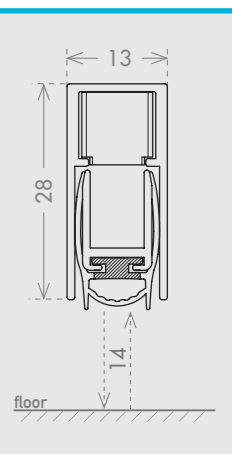

## size 12,8x20 mm

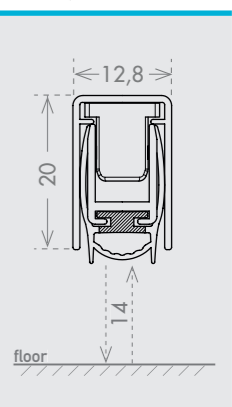

OPEN

plunger fully concealed once the door is closed



ACTIVATION

< 12 N

CLOSE

## seals

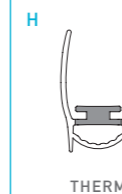

THERM

42 dB Rw  
IFT Cert. n.  
22-002185-PR01

## fixing type

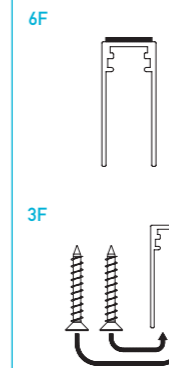

6F

3F

## optional



ACTIVATION

SOFT

IT Guarnizione sottoporta appositamente progettata per porte scorrevoli in vetro intelaiate, con un meccanismo morbido che richiede meno di 12 Newton per essere attivato. Il pulsante scompare completamente all'interno del profilo in modo che non ci sia più spazio tra la porta e il telaio / muro: un acustica al massimo. Disponibile in due dimensioni di profilo e con due opzioni di fissaggio (autoadesivo o viti).

DE Bodendichtung speziell für gerahmte Glasschiebetüren mit einem weichen Mechanismus, bei dem weniger als 12 Newton aktiviert werden muss. Der Kolben kann vollständig in das Profil passen, sodass zwischen Tür und Rahmen / Wand kein Spalt mehr entsteht: akustischer Wert oben. Erhältlich in zwei Profildimensionen und mit zwei Befestigungsmöglichkeiten (selbstklebend oder Schrauben).

FR Plinthe automatique spécialement conçue pour les portes coulissantes en verre à cadre, avec un mécanisme souple nécessitant moins de 12 Newton pour être activé. Le bouton poussoir peut s'insérer complètement dans le profilé pour qu'il n'y ait plus d'écart entre la porte et le dormant / mur pour une meilleure acoustique. Disponible en deux dimensions de profil et avec deux options de fixation (auto-adhésif ou vis).

ES Modelo especialmente diseñado para puertas correderas de vidrio enmarcadas, con un mecanismo suave que requiere menos de 12 Newton para activarse. El émbolo puede encajar completamente en el perfil, por lo que no hay más espacio entre la puerta y el marco / pared: una acústica máxima. Disponible en dos dimensiones de perfil y con dos opciones de fijación (autoadhesivo o tornillos).

RU Каплевидное уплотнение, специально разработанное для рамных раздвижных стеклянных дверей, с мягким механизмом, для активации которого требуется менее 12 Ньютона. Плунжер может полностью войти в профиль, поэтому между дверью и рамой / стеной больше нет зазора: акустический показатель сверху. Доступен в двух размерах профиля и с двумя вариантами крепления (самклеющиеся или винты).





# GLASS LIP SLIDE

COD. CE3000LIS

boxes of: 5 pieces

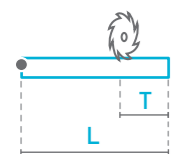

**Lengths** 3000  
**Trimming** MAX on both sides

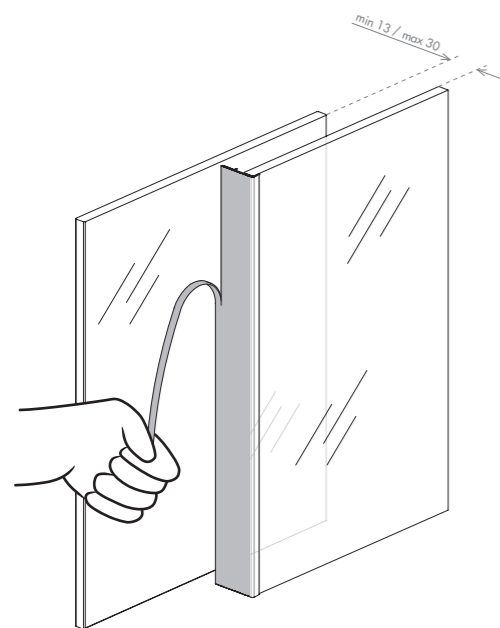

**EN** GLASS LIP SLIDE is an adhesive seal for sliding glass doors with a simple and quick installation system. The seal lip can be shortened by each millimeter simply by tearing off part of the lip. This seal allows to fill from 12 to 30 mm gaps and it is available for glasses from 8 to 14 mm thick.

colours



application

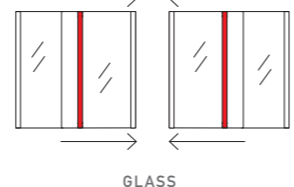

size 16,6x18 mm

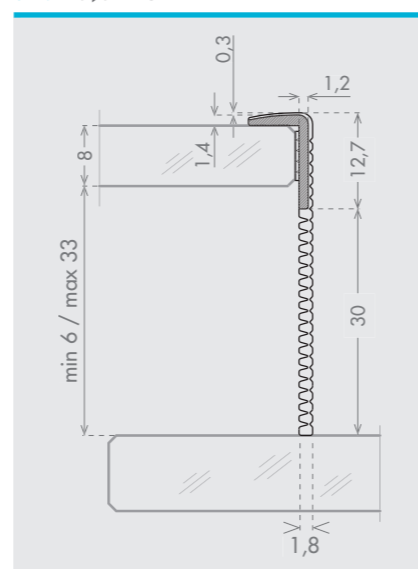

**IT** GLASS LIP SLIDE è una guarnizione per porte scorrevoli in vetro di semplice e veloce installazione che si fissa tramite un adesivo ad alta tenuta. Il labbro di tenuta, accorciabile a strappo per ogni millimetro, permette la chiusura di fessure da 12 fino a 30 millimetri, su vetri di spessore da 8 mm a 14 mm.

**DE** GLASS LIP SLIDE ist eine einfach und schnell zu montierende Dichtung für Glasschiebetüren, die mit einem starken Klebestreifen befestigt wird. Die millimeterweise durch Abreißen kürzbare Dichtlippe ermöglicht das Schließen von 12 bis 30 mm breiten Spalten an 8 bis 14 mm starken Glasscheiben.

**FR** GLASS LIP SLIDE est un joint pour portes coulissantes en verre qui s'installe rapidement et facilement avec un adhésif à haute tenue. La lèvre d'étanchéité, qui peut être retaillé chaque millimètre, permet le calfeutrage de fentes allant de 12 jusqu'à 30 mm, sur des vitrages d'épaisseur de 8 mm à 14 mm.

**ES** GLASS LIP SLIDE es una junta para puertas correderas de cristal de instalación sencilla y rápida que se fija mediante un adhesivo de gran estanqueidad. El labio de estanqueidad, que se puede acortar de milímetro en milímetro, permite cerrar intersticios desde 12 hasta 30 milímetros, en cristales de entre 8 y 14 mm de espesor.

**RU** GLASS LIP SLIDE - это уплотнитель для раздвижных стеклянных дверей, установка которого выполняется просто и легко при помощи высокопрочной липкой ленты. Уплотнительное ребро, которое можно укоротить отрыванием с миллиметровым шагом, позволяет закрывать щели размером от 12 до 30 мм на стеклах толщиной от 8 до 14 мм.

# GLASS BUMPER

COD. CEACCSTD00038

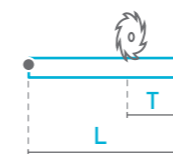

**Lengths** coil of 12 mt  
**Trimming** MAX on both sides



**IT** GLASS BUMPER è una guarnizione adesiva per porte scorrevoli in vetro di semplice e veloce installazione. Si applica grazie ad una dima che permette il posizionamento al centro del vetro su tutta la lunghezza del bordo. È composta da una guarnizione trasparente a palloncino che si installa rapidamente ad alta tenuta incorporato, anch'esso trasparente. La guarnizione funge da ammortizzatore frontale per porte scorrevoli ad una anta (anta/telaio) e a due ante (anta / anta). GLASS BUMPER può essere utilizzato su vetri di spessore da 8 mm a 13 mm.

**DE** GLASS BUMPER ist eine schnell und einfach zu montierende Klebedichtung für Glasschiebetüren. Sie wird mit Hilfe einer Schablone aufgebracht, die die Positionierung über die gesamte Randlänge in der Mitte des Glases ermöglicht. » Bestehend aus einer durchsichtigen Ballondichtung, die mit einem ebenfalls durchsichtigen, eingelassenen doppelseitigen Kleband mit hoher Dichtigkeit schnell montiert werden kann. Die Dichtung wirkt wie ein frontseitiger Stoßdämpfer für 1-flügelige Schiebetüren (Tür/Rahmen) und 2-flügelige Schiebetüren (Tür/Tür). GLASS BUMPER ist für Glasdicken von 8 mm bis 13 mm geeignet.

**FR** GLASS BUMPER est un joint adhésif pour portes coulissantes en verre simple et rapide d'installation. Il s'applique grâce à un gabarit permettant le positionnement au centre du verre sur tout le bord. Il est composé d'un joint transparent ballon s'installant rapidement à l'aide d'un biadhésif à haute étanchéité incorporé, lui aussi transparent. Le joint a aussi la fonction d'amortisseur avant pour les portes coulissantes à un vantail (vantail/ bâti) et à double vantaux (vantail/ vantail). GLASS BUMPER s'applique sur verres d'une épaisseur de 8 mm à 13 mm.

**ES** GLASS BUMPER es una junta adhesiva para puertas correderas de vidrio que se instala sencilla y rápidamente. Se aplica gracias a una plantilla que permite la colocación en el centro del vidrio en toda la longitud del borde. Se compone de una junta transparente de burbuja que se instala rápidamente con un biadhésivo de alta sujeción incorporado, también transparente. La junta sirve como amortiguador delantero para puertas correderas de una hoja (hoja / marco) y de dos hojas (hoja / hoja). GLASS BUMPER puede utilizarse en vidrios con un espesor de 8 mm a 13 mm.

**RU** GLASS BUMPER - это самоклеящийся уплотнитель для раздвижных стеклянных дверей, установка которого выполняется просто и легко. Устанавливается при помощи шаблона, обеспечивающего его расположение по центру стекла по всей длине кромки. Изделие состоит из прозрачного D-образного уплотнителя, который устанавливается быстро при помощи встроенной, высокопрочной и прозрачной двусторонней липкой ленты. Этот уплотнитель используется в качестве переднего амортизатора для раздвижных дверей с одним полотном (полотно/коробка) и с двумя полотнами (полотно/полотно). GLASS BUMPER может использоваться на стеклах толщиной от 8 мм до 13 мм.



application

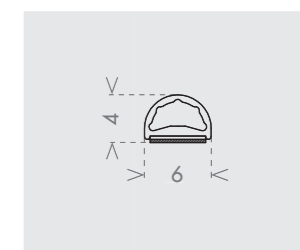
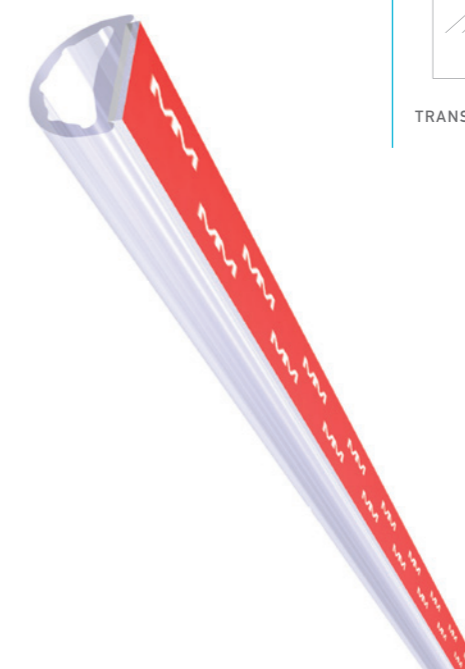
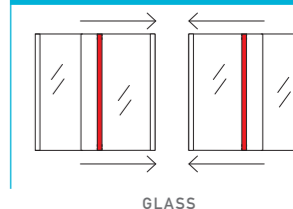

**EN** GLASS BUMPER is an adhesive seal for sliding glass doors and walls of simple and easy fitting. It can be applied with a template which allows a perfect positioning always in the centre of the glass. It consists of a soft transparent bumper seal which is quickly installed with an high strength transparent adhesive. The seal serves as a front damper on single lead sliding doors (leaf / frame) or on double leaf sliding doors (leaf / leaf). GLASS BUMPER can be used on glasses from 8 mm to 13 mm thick.

**C.C.E. srl**  
**Costruzioni Chiusure Ermetiche**

Via dell'Artigianato, 16  
35010 Villa del Conte (PD) - ITALY  
Tel. +39 049 9325073  
Fax +39 049 9325384  
[www.cce.it](http://www.cce.it)  
e-mail: [info@cce.it](mailto:info@cce.it)

