

# MINI PLUS

cod. ASMP

**EN** Small in its dimensions, this model is certified for 51dB by the IFT Rosenheim. It can be equipped with a range of different plungers and its mechanism can be pulled out from both hinge and lock sides (CCE patent). This product can be installed also on pivoting doors in combination with Actuator Pivot accessory.

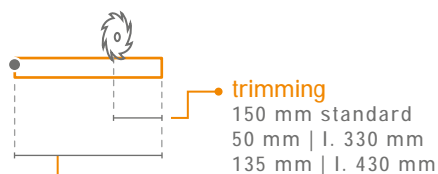

## lengths

330 430 530 630 730 830 930 1030 1130  
1230 1330 1430 1530 1630 1730 1830 mm

## plunger type

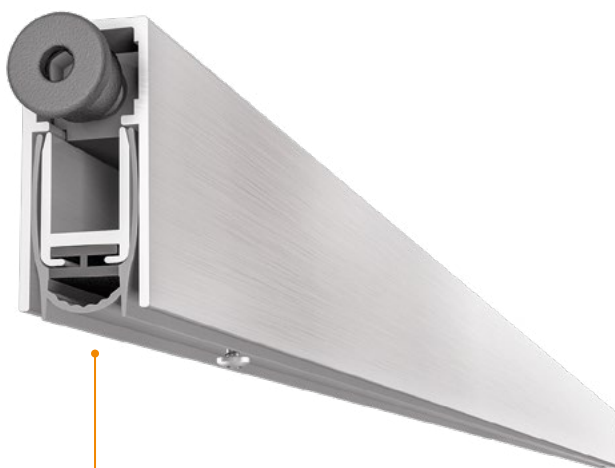
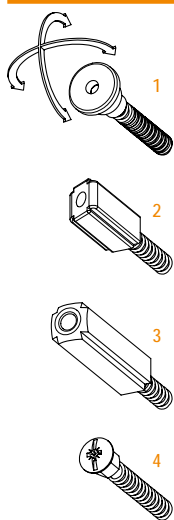

## size 13x28 mm

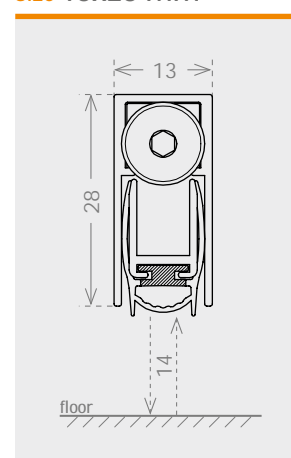

## seals

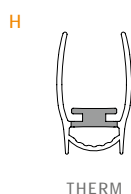

THERM

**51 dB Rw**  
IFT Cert. n.  
167 31287/Z5e

## fixing type

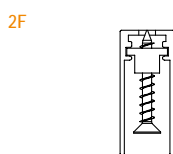

3F

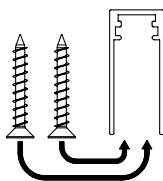

## closing plug included

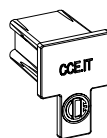

## optional

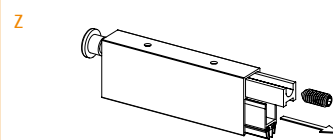

**ACTUATOR PIVOT** cod. ACAPIV p. 153

**IT** Di dimensioni compatte, certificato per 51dB di abbattimento acustico da IFT Rosenheim. Sono possibili varie combinazioni di pulsanti e il suo meccanismo può essere sfilato dal profilo esterno sia dal lato cerniera, che dal lato maniglia (sistema brevettato CCE). Possibile utilizzo anche su porte pivotanti, con l'accessorio Actuator Pivot.

**DE** Mit kompakten Abmessungen, durch den IFT Rosenheim für eine Schalldämmung von 51 dB zertifiziert. Es sind verschiedene Druckknopf-kombinationen möglich und der Mechanismus kann sowohl von der Band- als auch Griffseite aus dem Außenprofil gezogen werden (CCE-patentiertes System). Mit dem Zubehörteil Actuator Pivot auch an Pivottüren anwendbar.

**FR** De faibles dimensions, il est certifié pour une réduction sonore de 51dB par l'IFT de Rosenheim. Plusieurs possibilités de boutons poussoir sont disponibles et son mécanisme peut être retiré du profil externe aussi bien du côté charnière que du côté poignée (système breveté CCE). Convient également aux portes pivot avec l'accessoire Actuator Pivot.

**ES** De tamaño compacto, certificado para 51 dB de aislamiento acústico por el instituto IFT de Rosenheim. Son posibles varias combinaciones de pulsadores y su mecanismo puede extraerse del perfil externo tanto del lado de la bisagra como del lado del tirador (sistema patentado CCE). Posible utilización también en puertas pivotantes, con el accesorio Actuator Pivot.

**RU**  
51 IFT  
CCE).  
Actuator Pivot.

CHRONO  
COMFORT FILLER  
COMFORT  
COMFORT FIRE  
EASY  
ONE SIZE  
BRICO  
GLASS  
THRESHOLD  
ACCESSORIES  
SEALS  
SAFETY  
PROMO





