

# HOTEL MINI PLUS

cod. ASHOMP

**EN** A special model, created for fire doors, equipped with two intumescent strips on the lower wings. Thanks to the acoustic seal, this product guarantees a high comfort. Its mechanism can be pulled out from both hinge and lock sides (CCE patent). This model can be installed also on pivoting doors, in combination with "Actuator Pivot" accessory.

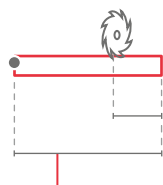

### trimming

150 mm standard  
50 mm | l. 330 mm  
135 mm | l. 430 mm

### lengths

330 430 530 630 730 830 930 1030 1130  
1230 1330 1430 1530 1630 1730 1830 mm

### application

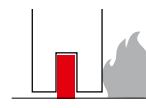

FIRE  
DOOR

### plunger type

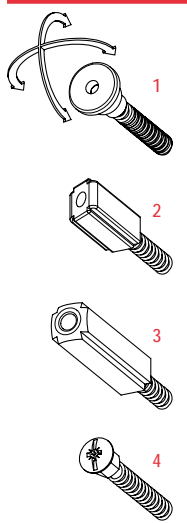

### size 36x31 mm

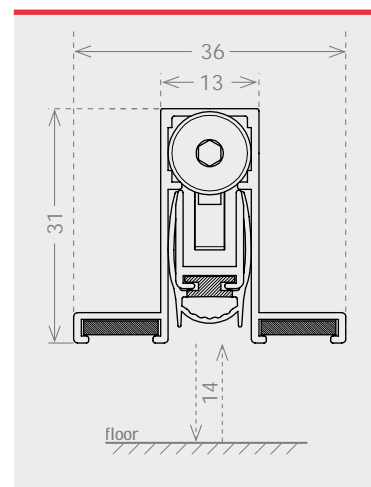

### seals

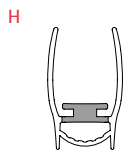

THERM

51 dB Rw

### fixing type

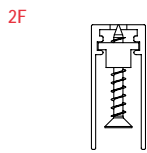

### closing plug included

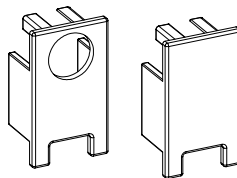

### optional

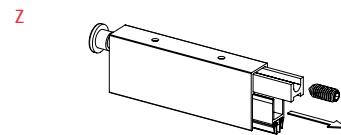

**ACTUATOR PIVOT** cod. ACAPIV p. 153

**IT** Modello speciale, creato per le porte tagliafuoco, con due fasce intumescenti applicate sulle alette inferiori. Grazie alla guarnizione acustica permette un alto livello di comfort. Il suo meccanismo può essere sfilato dal profilo esterno sia dal lato cerniera, che dal lato maniglia (sistema brevettato CCE). Possibile utilizzo anche su porte pivotanti, con l'accessorio Attuator Pivot.

**DE** Eigens für Brand-schutztüren ausgelegtes Sondermodell mit zwei an den unteren Laschen aufgebrachtten aufquellenden Streifen. Höchster Komfort dank der Schallschutzdichtung. Der Mechanismus kann sowohl von der Band- als auch Griffseite aus dem Außenprofil gezogen werden (CCE-patentiertes System). Mit dem Zubehörteil Actuator Pivot auch an Pivottüren anwendbar.

**FR** Modèle spécialement conçu pour les portes coupe-feu avec deux bandes intumescentes installées sur les ailettes inférieures. Grace au joint acoustique, il permet un haut niveau de confort. Son mécanisme peut être retiré du profilé extérieur aussi bien côté charnière que côté poignée (système breveté CCE). Usage possible sur porte pivot avec l'accessoire Actuator Pivot.

**ES** Modelo especial, creado para las puertas cortafuegos, con dos bandas intumescentes aplicadas en las aletas inferiores. Gracias a la junta acústica, permite un alto nivel de confort. Su mecanismo puede extraerse del perfil externo tanto del lado de la bisagra como del lado del tirador (sistema patentado CCE). Posible utilización también en puertas pivotantes, con el accesorio Actuator Pivot.

**RU** Специальный вариант, созданный для противопожарных дверей, с двумя интумесцирующими полосами, нанесенными на нижние планки. Благодаря акустическому уплотнителю достигается высокий уровень комфорта. Механизм может быть вынут из внешнего профиля как со стороны петель, так и со стороны ручки (система запатентована CCE).

Actuator Pivot.







